

第8回RSK杯岡山県少年少女学年別柔道選手権大会(3年生)

日時 令和8年5月10日(日)
場所 岡山武道館

① 3年生男子25kg級(8名) 第1試合場

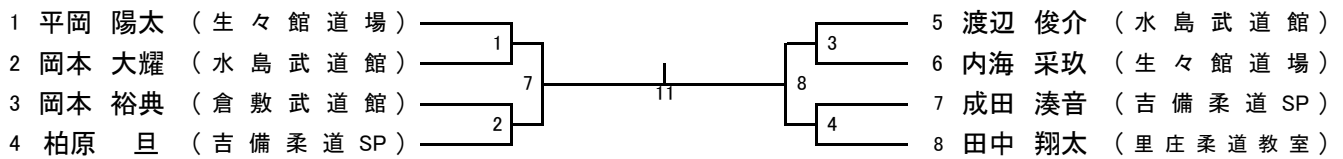

⑬ 3年生女子25kg級(6名) 第1試合場

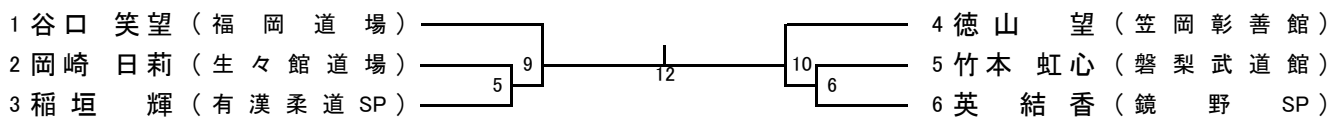

② 3年生男子35kg級(14名) 第2試合場

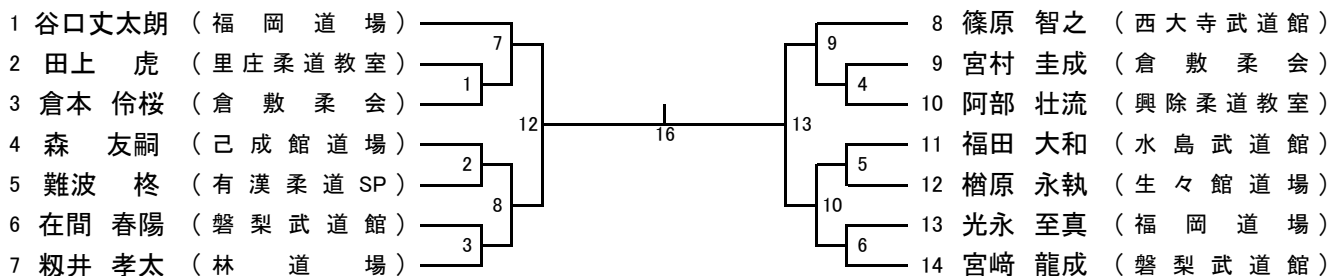

⑭ 3年生女子30kg級(5名) 第2試合場

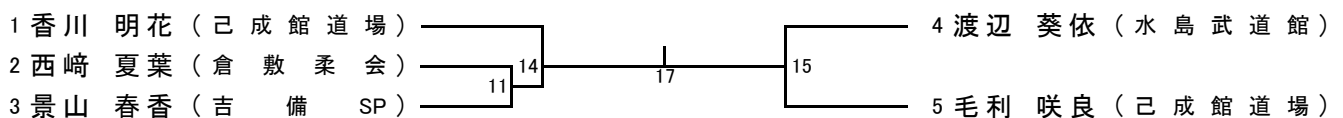

③ 3年生男子35kg超級(9名) 第3試合場

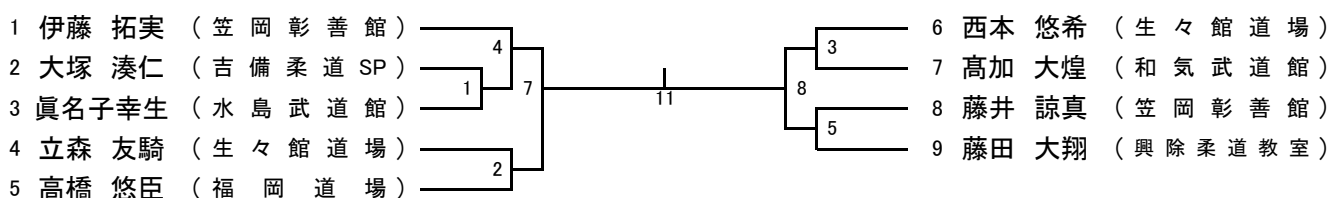

⑮ 3年生女子30kg超級(5名) 第3試合場

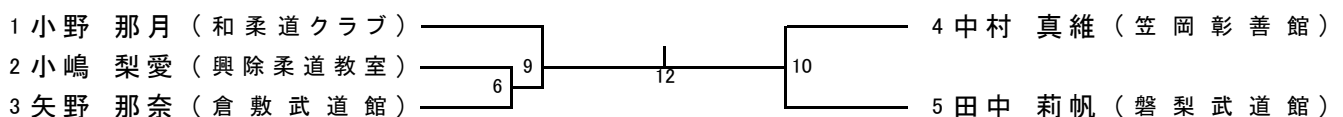

第8回RSK杯岡山県少年少女学年別柔道選手権大会(5年生)

日 時 令和8年5月10日(日)

場 所 岡 山 武 道 館

⑦ 5年生男子35Kg級(17名) 第1試合場

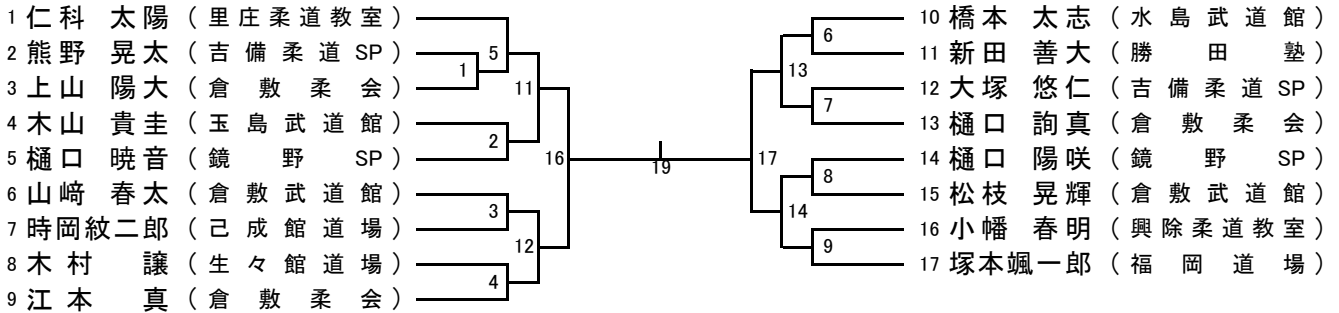

⑩ 5年生女子45Kg級(3名) 第1試合場

	1	2	3	勝	負	順位
1 大崎 結愛 (福岡道場)	/					
2 西崎 一愛 (倉敷柔会)		/				
3 西本 光希 (生々館道場)			/			

10 1 — 2
 15 2 — 3
 18 1 — 3

⑧ 5年生男子50Kg級(17名) 第2試合場

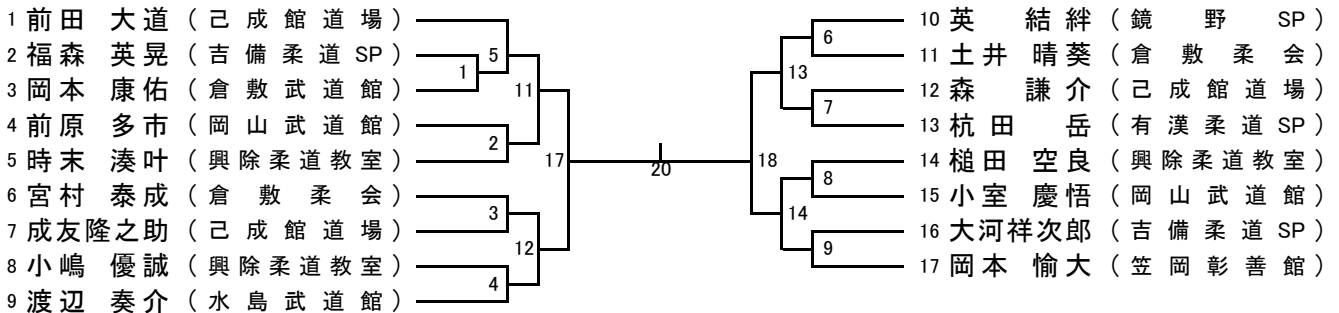

⑪ 5年生女子45Kg超級(5名) 第2試合場

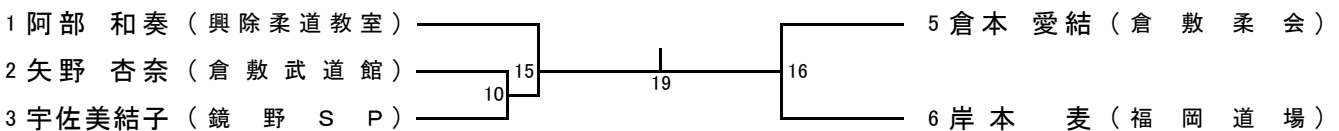

⑨ 5年生男子50Kg超級(8名) 第3試合場

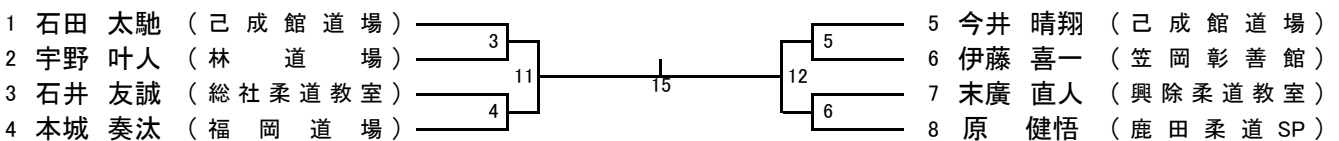

⑫ 5年生女子35kg級(10名) 第3試合場

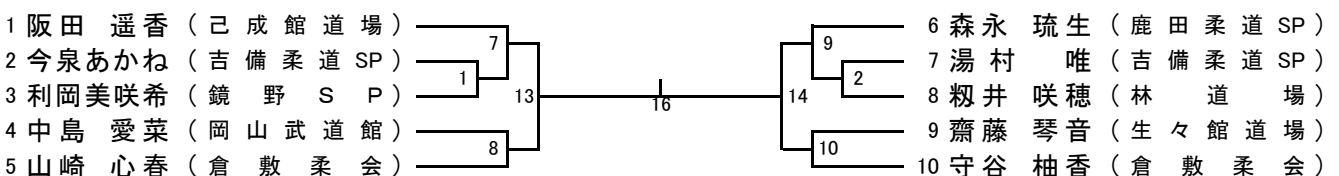

第8回RSK杯岡山県少年少女学年別柔道選手権大会(6年生)

日 時 令和8年5月10日(日)

場 所 岡 山 武 道 館

⑩ 6年生男子40Kg級(16名) 第1試合場

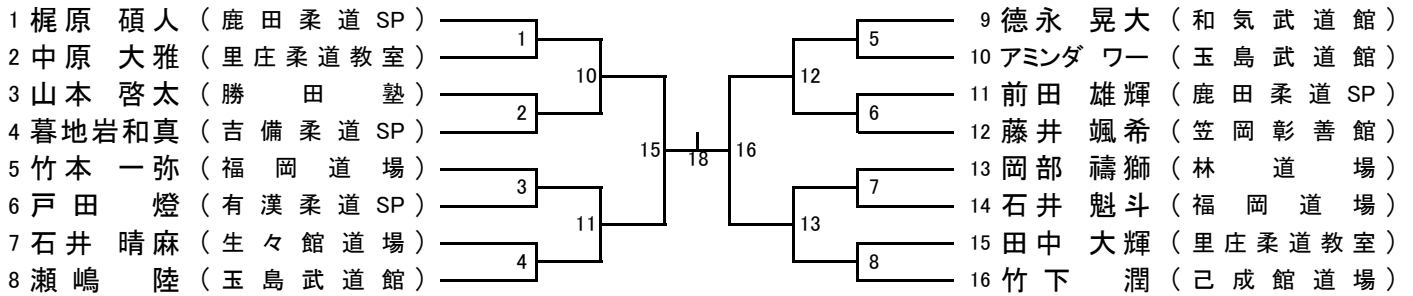

⑭ 6年生女子50kg超級(3名) 第1試合場

	1	2	3	勝	負	順位
1 山口 万智 (生々館道場)	/					9
2 河原 菜月 (吉備柔道 SP)		/				14
3 越智 彩水 (磐梨武道館)			/			17

9 1 — 2
14 2 — 3
17 1 — 3

⑪ 6年生男子55Kg級(14名) 第2試合場

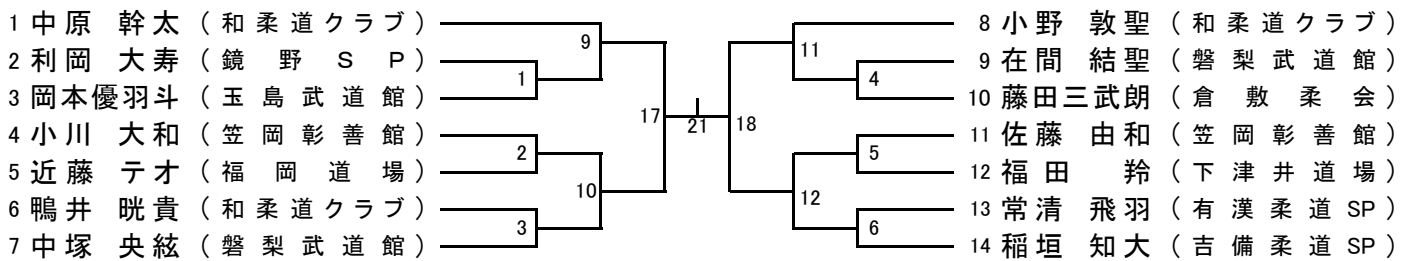

⑫ 6年生男子55Kg超級(10名) 第2試合場

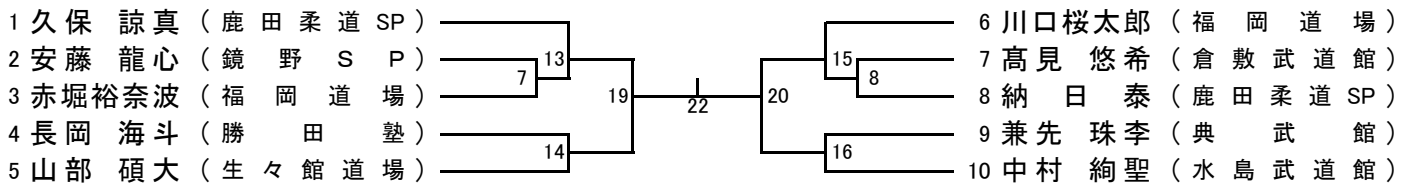

⑮ 6年生女子50Kg級(5名) 第3試合場

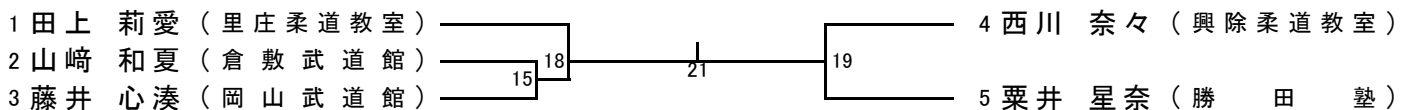

⑯ 6年生女子40Kg級(18名) 第3試合場

